

Varenummer: 204380M20134D3W

Beskrivelse: E+G Justerfod
GN 43-80-M20-134-D3-W

Note: W Med justerbar bøsning, hygiejnisk version, spændeflade i bunden

Mål

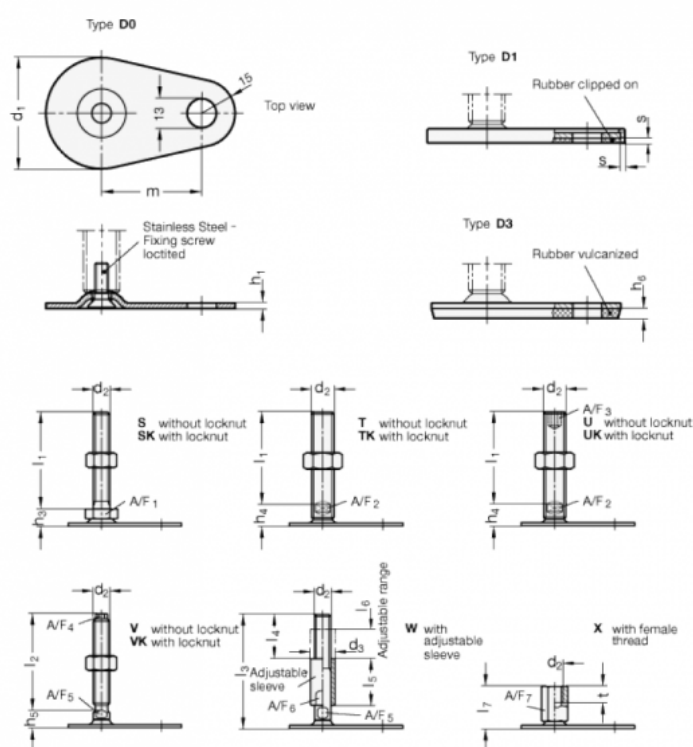

A/F5 = 16	l4 = 56
A/F6 = 24	l5 = 56
d1 = 80	l6 = 37
d2 = M20	m = 70
d3 = 30	s =
h1 = 3	
h6 = 5	
l3 = 134	